

Clarion®

@Vintagecarradio.se

High-Tech High-Touch



@Vintagecarradio.se

1991-1992

vintagacararadio.se

VI ANVÄNDER DEN MEST AVANCERADE TEKNOLOGIN

@Vintagecarradio.se

STÖLDSKYDD



Kodlås (Computer Anti-Theft System)

Apparater med CATS fungerar inte om du inte trycker in en hemlig 4-siffrig kod först.



Stöldkassett

Apparaten kan lätt tas ur sin "stöldkassett". Apparaten har även ett handtag så du kan ta den med dig när du lämnar bilen.



Löstagbar front

Kontrollpanelen kan tas loss när du lämnar bilen så att du inte riskerar att apparaten blir stulen.

RADION



Avsökning av snabbval (PS)

Denna funktion avlyssnar varje snabbval i tur och ordning i 5 sekunder var.



Automatisk stationslagring (AS)

Söker genom radiostationerna, som sänder i området, och lagrar automatiskt de första sex tillräckligt starka stationerna i minnet. Arbetar på alla frekvensband.

BAND-, DAT- & CD-SPELAREN



Logikstyrda kontroller

Alla bandspelarkontroller styrs av en mikrodator; med ett fjäderlätt tryck kopplas önskad funktion in direkt.



Autoreverse

När bandslutet nås vänds bandtransportriktningen automatiskt.



TOP-funktion

Med ett tryck på tangenten "TOP" avbryts inkopplad funktion och avspelingen börjar om från bandets eller CD-skivans början.



Upprepning

Medgör avspelning av samma melodi flera gånger om i följd.



Snabbgenomlyssning

Spelar de första 10 sekunderna av varje melodi så att önskad melodi snabbt kan hittas.



Blank Skip

Om spelaren känner av ett tyst avsnitt på bandet som är minst 12 sekunder långt spolas bandet automatiskt fram till nästa melodi.



Metallbandsväljare

OFF (120 μ sek.): Normalband ON (70 μ sek.): Metall- och CrO₂-band.



Automatisk metallbandsväljare

Däcket ställer själv in rätt tidskonstant beroende på om metall- eller kromband spelas.

LJUDELLEN, ETC.



Ljuddämning

Tryck en gång för att sänka ljudstyrkan med -20 dB (till 1/10), och en gång till för att få tillbaka normal ljudstyrkenivå.



Loudness

Loudness innebär förstärkning av bas och diskant för att kompensera örats mindre känslighet för dessa toner vid låga ljudnivåer.



Bas- och diskantkontroller

Separata kontroller för bas och diskant.



Faderkontroll

Rymdkontroll med vilken balansen mellan högtalarna fram och bak kan regleras.



Ny Station

Denna funktion ställer automatiskt in nästa starka radiostation om den du lyssnar till blir alltför svag.



Auto DX/LO

Automatisk omkoppling av kärslighet vid sökning upp/ner på frekvensbandet.



CZ1

Denna krets eliminerar statistiskt brus i FM-signalen som orsakas av motorn eller andra störningskällor.



SASC MARK II

Övervakar hela tiden FM-signalen och kopplar gradvis om till mono om mottagningen försämras.



Super SASC II

Flytande övergång från stereo till mono och vice versa beroende på den mottagna signalens kvalitet. Reducerar också flervägsdistorsion.



Frigöring av mekaniken när tändningen slås från

När tändningen slås från dras tonhuvudet tillbaka och bandet stoppar (bandspelaren), bandet frigör mekaniken och CD-skivan stoppar (CD-spelare).



Automatisk programkontroll

Känner av de tysta avsnitten mellan melodier på bandet för automatiskt stopp vid början av nästa melodi under snabbspolning.



Automatisk tonhuvudjustering vid bandvändning

Azimuth-justering görs automatiskt under avspelning framåt och bakåt, vilket ger jämn frekvensgång.



Amorft tonhuvud

Ett amorft tonhuvud med marginal för mycket höga toppsignaler, rak frekvensgång och stor dynamik används i denna apparat.



Dolby* brusreducering

Apparaten har inbyggd Dolby brusreducering.



Hög uteffekt

Inbyggd högeffektförstärkare med max. uteffekt på 4 x 15 W, 2 x 20 W eller 2 x 25 W.

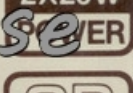

CD-ingång

En bärbar CD-spelare kan anslutas till CD-ingången på apparatens frontpanel.



LINE-OUT anslutning

Används för att ansluta systemet till en separat högeffektförstärkare vid systemutbyggnad.

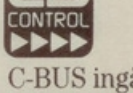
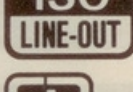

CD-kontroll

Bilstereon kan styra alla funktioner på en Clarion CD-växlare, som anslutits över C-BUS ingången.



Valfri belysning

Välj mellan grön och orange belysning för att matcha bilens instrumentbelysning.



X-PANDER

Möjliggör anslutning av en equalizer, förstärkare och andra apparater.

@Vintagecarradio.se

DAC 8100

15.000:-

DAT-BILRADIO-
BANDSPELARE MED
FM-STEREO/MV OCH
CD-KONTROLLEDEL



XPANDER

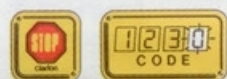

EGENSKAPER:

- **Tuner:** • PLL-syntesmottagare med automatisk stationssökning samt manuell sökning uppåt/nedåt på frekvensbandet • 18 snabbval (12 FM, 6 MV) • Avsökning av förinställda stationer (PS) • Automatisk stationslagring (AS) • Auto DX/LO för stationssökning • "Ny station"-omkopplare • Super SASCII-krets reducerar statistiskt brus på FM-bandet, CZ1-störare som tar bort pulsstörningar
- **DAT:** • Logiska kontroller med tonsignal • Tonhuvud på roterande trumma • Servostyrd kassettiläggning och eject • Kassetttuttag med tändningen från • Snabbsökning 200 ggr snabbare än vanlig avspelning • Display för samplingfrekvens • Melodisökning, snabbgenomlyssning, upprepad avspelning (en/alla melodier), överhopp av tomma bandavsnitt
- Spolning till start - Top key • **Audio:** • Elektroniska kontroller (ljdstyrka/bas/diskant/balans/rymdkontroll) • Mutingomkopplare (-20 dB) • Inbyggd kontrolldel för CD-växlare och anslutning för CD-växlare • 4-kanalig LINE-OUT anslutning (RCA) • Extraanslutning (8-polig DIN) • **Övrigt:** • Mikrodatorstyrt stöldskydd (CATS) med personlig kod • Radio/kassettdäck/CD-väjlare • Nedbländningsomkopplare • Digitalur • Fuktsensor • Genialiskt upphängningssystem som eliminerar vibrationer • Fluorescerande flervägsdisplay • Belysning för mörkerkörning

- Bandhastighet: 8,15 mm/sek. • Samplingsfrekvenser: 48 kHz, 44,1 kHz, 32 kHz • Brusavstånd (DAT): 92 dB • Dynamik (DAT): 90 dB • Harmonisk distorsion: 0,008% (1 kHz)
- Frekvensområde (DAT): 20 - 20.000 Hz • Svaj: Under mätgränsen • Dimensioner (B x H x D): 178 x 50 x 150 mm

DAC 2010

11.000:-

DAT-BILBANDSPELARE



EGENSKAPER:

- **DAT:** • Logisk styrning av alla funktioner • Servostyrd kassettiläggning och eject • Tonhuvud på roterande trumma • Snabbsökning 200 ggr snabbare än vanlig avspelning • Manuell sökning, melodisökning, snabbgenomlyssning, upprepad avspelning - en melodi • Spolning till start - Top Key • Kassetttuttag med tändningen från
- **Audio:** • Separata kontroller för bas/diskant • **Övrigt:** • Fuktsensor • Genialiskt upphängningssystem som eliminerar vibrationer • Flytande kristalldisplay • Belysning för mörkerkörning • Klar för anslutning till Clarions bilradiobandspelare med DAT-ingång

- Bandhastighet: 8,15 mm/sek. • Samplingsfrekvenser: 48 kHz, 44,1 kHz • Brusavstånd: 92 dB • Dynamik: 92 dB • Harmonisk distorsion: 0,008% (1 kHz) • Frekvensområde: 20 - 20.000 Hz • Svaj: Under mätgränsen • Dimensioner (B x H x D): 178 x 50 x 153 mm



vintagacararadio.se

NYHET CDC 6000

5.000:-

CD-SPELARE MED FM-STEREO/MV TUNER



XPANDER



EGENSKAPER:

- **Tuner:** • PLL-syntesmottagare med automatisk stationssökning samt manuell sökning uppåt/nedåt på frekvensbandet • 20 snabbval (15 FM, 5 MV) • Avsökning av förinställda stationer (PS) • Automatisk stationslagring (AS)
- Super SASCII-krets reducerar statisk brus på FM-bandet, CZ1-störätare som tar bort pulsstörningar
- **CD:** • Logiska kontroller
- Servostyrd CD-iläggning och eject
- Genialiskt upphängningssystem som eliminerar vibrationer
- 3-stråligt laserspårningssystem
- Snabbgenomlyssning, melodisökning, upprepade avspelning slumpvis avspelning
- Medhörning under snabbsökning framåt och bakåt
- Återgång till CD-skivans början (Top Key)
- Minne för senast spelad melodi
- Frigöring när strömmen slås från
- Tålig mekanisk konstruktion
- Kompatibel med 8 cm CD-singlar
- **Audio:** • Separata kontroller för bas/diskant, fader och loudness
- 4-kanalig LINE-OUT anslutning (RCA)
- Hög uteffekt på max. 2 x 25 W
- **Övrigt:** • Mikrodatorstyrt stöldsdydd (CATS) med personlig kod
- Montering i stödkassett, dolt bärhandtag och långlivat minnesskydd
- Belysning för mörkerkörning
- Flytande kristall-display



- Svaj: Under mätgränsen
- Frekvensområde (CD): 20-20.000 Hz
- Harmonisk distorsion: 0,008% (1 kHz)
- Dynamik: 90 dB
- Brusavstånd: 90 dB
- Uteffekt (10% THD): 2 x 20 W
- Dimensioner (B x H x D): 178 x 50 x 162 mm

CDC 5030

4.000:-

CD-SPELARE

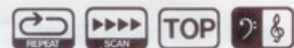

EGENSKAPER:

- **CD:** • Logiska kontroller
- Servostyrd CD-iläggning och eject
- Genialiskt upphängningssystem som eliminerar vibrationer
- 3-stråligt laserspårningssystem
- Snabbgenomlyssning, melodisökning, upprepade avspelning (en/alla melodier), slumpvis avspelning
- Medhörning under snabbsökning framåt och bakåt
- Återgång till CD-skivans början (Top Key)
- Disc in-indikator
- **Audio:** • Separata kontroller för bas/diskant
- Extraanslutning (8-polig DIN)
- **Övrigt:** • Flytande kristalldisplay
- Belysning för mörkerkörning

- Svaj: Under mätgränsen
- Frekvensområde: 20-20.000 Hz
- Harmonisk distorsion: 0,008% (1 kHz)
- Dynamik: 90 dB
- Brusavstånd: 90 dB
- Dimensioner (B x H x D): 178 x 50 x 150 mm

vintagacararadio.se

CDC 1005

2.000:-

BÄRBAR CD-SPELARE



EGENSKAPER:

- **CD:** • Logiska kontroller
- 3-stråligt laserspårningssystem
- Direktprogrammerad avspelning av 16 melodier
- Upprepning • Melodisökning (framåt/bakåt)
- **Övrigt:** • Flytande kristalldisplay
- Stötsäker låsmekanism
- Spelaren kan anslutas till Clarion bilradiobandspelare CRH70/CRX72/CRH81R med CD-ingång
- Anslutningskabel för stereon hemma
- **Medföljande tillbehör:** • Batterieliminatör
- Bärrem • Anslutningskabel (stereo miniplugg)
- Anslutningskabel (RCA-plugg)

- Svaj: Under mätgränsen
- Frekvensområde: 20 - 20.000 Hz
- Dynamik: 90 dB
- Brusavstånd: 90 dB
- Dimensioner (B x H x D): 130 x 42 x 138 mm

COMPACT
disc
DIGITAL AUDIO

@Vintagecarradio.se

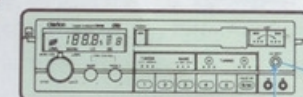
ANSLUTNING
TILL EN BILSTEREO

CD-ingång

CRH70, CRX72, CRH81R



LINE-OUT

Anslutningskabel
(stereo miniplugg)ANSLUTNING
TILL EN HEMMASTEREO

LINE-OUT

Anslutningskabel
(RCA)AUX, AUX/CD,
CD-ingångar

NYHET CDC 9300

4.000:-

6-SKIVORS CD-VÄXLARE

Egenskaper:

- **CD:** • Digitalfilter med 4 x översampling
- 6-skivors CD-magasin
- 3-stråligt laserspårningssystem
- Överskådlig CD-display med statusindikeringar
- **Övrigt:** • Vertikal eller horisontell montering med enkel omställning av upphängningsmekanismen
- Dubbelt upphängningssystem
- Belyst magasinöppning och uttagstangent
- Kompakt design: 292 (B) x 73 (H) x 176 (D) mm
- C-BUS anslutning (13-polig DIN)
- Kompatibel med andra Clarion bilradiobandspelare med C-BUS anslutning (DAC8100, CMX230, CRX111R och CRX91R)
- Extra CD-magasin (CAA-122) säljs separat
- Adapter krävs för avspelning av 8 cm CD-singlar.

- Svaj: Under mätgränsen
- Frekvensområde: 8 - 20.000 Hz (± 1 dB)
- Harmonisk distorsion: 0,03% (1 kHz)
- Dynamik: 90 dB (1 kHz)
- Brusavstånd: 90 dB (1 kHz, IHF-A)
- Dimensioner (B x H x D): 292 x 73 x 176 mm
- Vikt: 2,8 kg

COMPACT
disc
DIGITAL AUDIO

@Vintagecarradio.se



6-CD

CD CHANGER SYSTEM

• Bilradiobandspelare med kontrollenhet för CD-växlare



CDC9300



DAC8100



CMX230



CRX111R



CRX91R

vintagacarradio.se

NYHET CDA 303

1.500:-

CD-KONTROLLENHET MED FM-MODULERARE

Fastän din bilstereo inte har någon CD-ingång är det fortfarande fullt möjligt att ansluta en CD-växlare till den. CDA-303 ansluts till bilradions antenningång och musiksignalerna sänds över 88,3 eller 88,7 MHz på FM-bandet.

CD-växlaren styrs via den bekväma fjärrkontrollen.

Via C-BUS anslutningen (13-polig DIN) ansluts CDA303 direkt till CD-växlaren CDC9300.

- Egenskaper:**
- Kompatibel med CD-växlaren CDC9300 med 6 skivor
 - Moduleringsfrekvens 88,3 eller 88,7 MHz
 - C-BUS anslutning (13-polig DIN)
 - Melodisökning
 - Skivväljare
 - Strömbrytare
 - Larmindikering
 - Fjärrkontroll



COMPACT disc DIGITAL AUDIO

SYSTEM MED CD-VÄXLARE

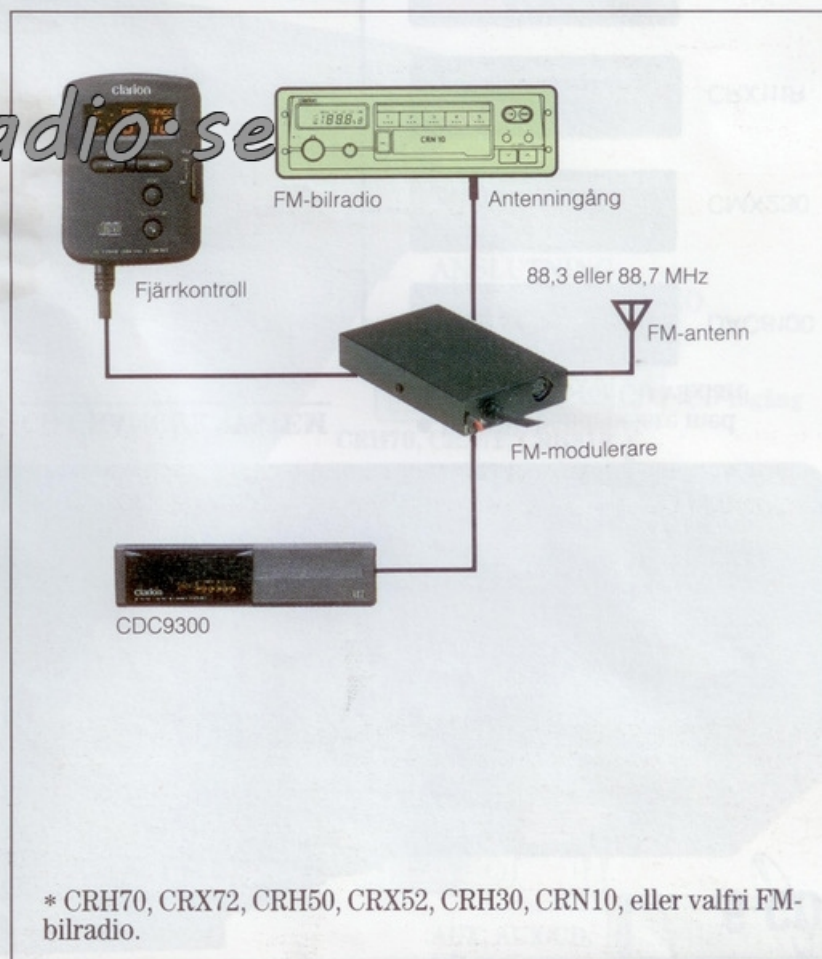

* CRH70, CRX72, CRH50, CRX52, CRH30, CRN10, eller valfri FM-bilradio.

• Moduleringsfrekvens: 88,3 MHz eller 88,7 MHz • Dimensioner (B x H x D): 60 x 82 x 20,5 mm (Fjärrkontroll), 132,5 x 25 x 84 mm (Modulerare)

CDA 8000

1.400:-

KONTROLLENHET FÖR CD-VÄXLARE



- EGENSKAPER:**
- **CD:** • Slumpvis avspelning, snabbgenomlyssning, upprepad avspelning, melodisökning
 - Programmerad avspelning av upp till 30 melodier
 - **Audio:** • Fader-, balans-, bas- och diskantkontroller
 - 4-kanalig LINE-OUT anslutning (RCA)
 - **Övrigt:** • C-BUS anslutning
 - Grön eller orange belysning av displayen
 - LCD-systemdisplay
 - 1/2 DIN-format med kort djup (100 mm)

*Denna apparat måste anslutas till CD-växlaren CDC9300.

SYSTEMEXEMPEL

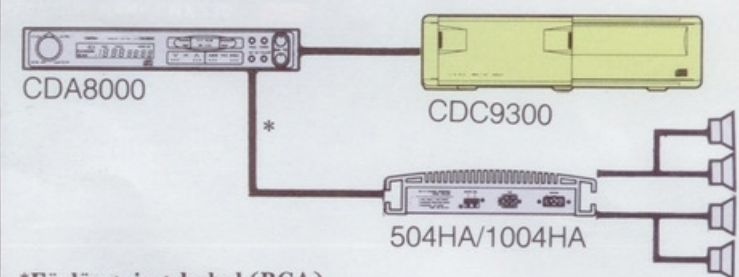

*Förlängningskabel (RCA)

• Dimensioner (B x H x D): 178 x 25 x 100 mm

COMPACT disc DIGITAL AUDIO

CMX 230

6.000:-

BILRADIOBANDSPELARE
MED FM-STEREO/MV,
LOGISK STYRNING OCH
INBYGGD KONTROLLDEL
FÖR CD-VÄXLARE



X-PANDER



EGENSKAPER:

- Tuner:**
 - PLL-syntesmottagare med automatisk stationssökning samt manuell sökning uppåt/nedåt på frekvensbandet
 - 24 snabbval (18 FM, 6 MV)
 - Avsökning av förinställda stationer (PS)
 - Automatisk stationslagring (AS)
 - Auto DX/LO för stationssökning
 - Super SASCII-krets reducerar statistiskt brus på FM-bandet, CZ1-störartare som tar bort pulsstörningar
- Kassett:**
 - Logisk styrning av alla funktioner
 - Servostyrd kassettiläggning och eject
 - Autoreverse med automatisk tonhuvudsjustering vid bandvändning
 - Tvåspaltigt amorft tonhuvud
 - FG servomotor
 - Automatisk frigöring av mekaniken när tändningen slås från
 - Upprepning, överhopp av tomma bandavsnitt, snabbgenomlyssning
 - Automatisk programkontroll (APC)
 - Dolby* B-C brusreducering
 - Automatisk bandtypväljare
 - Tålig mekanisk konstruktion
 - Bandtransportindikator
- Audio:**
 - Elektroniska kontroller (ljudstyrka, bas, diskant, balans, rymdkontroll) med två hastigheter
 - Loudness
 - Mutingomkopplare (-20 dB)
 - 6 ljudbildsminnen (#1 endast förare, #2 förare + 1 passagerare, #3 förare + 3 passagerare, #4, #5, #6 kan förinställas)
 - Spektrumanalysator med 6 mönster som visas i displayen (fasthållning av toppnivåer, kontur & fasthållning av toppnivåer, reverserad mittkanal, kontur, slumpvis visning, displayavsökning)
 - Inbyggd kontrolldel för CD-växlare och anslutning för CD-växlare
 - 4-kanalig LINE-OUT anslutning (RCA)
 - Extraanslutning (8-polig DIN) för CD-, DAT-spelare och equalizer (X-PANDER)
- Övrigt:**
 - Mikrodatorstyrt stöldskydd (CATS) med personlig kod
 - Nedbländningsomkopplare
 - Digitalur
 - Stor fluorescerande display, som kan öppnas och stängas
 - Radio/kassettdäck/CD-väljare
 - Trådlös fjärrkontroll med belysning
 - Belysning för mörkerkörning

*RCB-030 kopplingsdosa krävs för anslutning till CD-växlaren CDC9300.

Fjärrkontroll

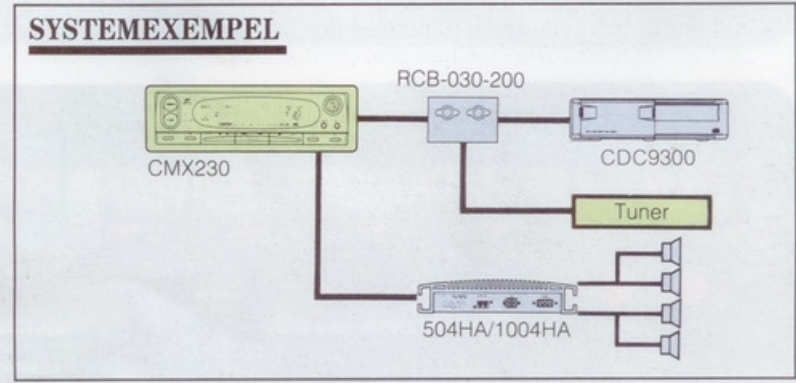

*Omkopplingsenheten RCB-030 krävs vid anslutning av CD-växlaren CDC9300.

CRX 111R

5.000:-

BILRADIOBANDSPELARE
MED FM-STEREO/MV/LV,
RDS OCH INBYGGD
KONTROLLDEL FÖR
CD-VÄXLARE



EGENSKAPER:

- **Tuner:** • PLL-syntesmottagare med automatisk stationssökning samt manuell sökning uppåt/nedåt på frekvensbandet • RDS med PI/AF/TP/TA/PS • 15 snabbval (10 FM, 5 MV+LV) • Avsökning av förinställda stationer (PS) • Automatisk stationslagring (AS) • DX/LO-omkopplare • Super SASCII-krets reducerar statiskt brus på FM-bandet, CZ1-störartare som tar bort pulsstörningar
- **Kassett:** • Logisk styrning av alla funktioner • Servostyrd kassettiläggning och eject • Autoreverse med automatisk tonhuvudsjustering vid bandvändning • Tvåspaltigt amorft tonhuvud av hård permalloy • FG servomotor • Automatisk frigöring av mekaniken när tändningen slås från • Upprepning, överhopp av tomma bandavsnitt, snabbgenomlyssning • Automatisk programkontroll (APC) • Dolby* B-C brusreducering • Automatisk bandtypväljare • Tålig mekanisk konstruktion
- **Audio:** • Separata kontroller för bas och diskant • Loudness och rymdkontroll • Hög uteffekt på max. 4 x 15 W • Inbyggd kontrolldel för CD-växlare och anslutning för CD-växlare • 4-kanalig LINE-OUT anslutning (ISO-kontakt) • Extraanslutning (8-polig DIN) för CD, DAT-spelare och equalizer (X-PANDER)
- **Övrigt:** • Mikrodatorstyrt stöldskydd (CATS) med personlig kod • Löstagbar kontrollpanel förhindrar stöld • Valfri belysning (grön eller orange) • Flytande kristalldisplay • Belysning för mörkerkörning

• Svaj (WRMS): ±0,07% • Frekvensområde (kassettband): 30 - 18.000 Hz (metall) • Brusavstånd (kassettband): 53 dB (normal), 64 dB (Dolby B, metall), 73 dB (Dolby C, metall) • Uteffekt (10% THD): 4 x 10 W • FM-känslighet (S/N 26 dB): < 13 dBf • Dimensioner (B x H x D): 178 x 50 x 160 mm

CRH 101R

4.000:-

BILRADIOBANDSPELARE
MED FM-STEREO/MV/LV
OCH RDS



EGENSKAPER:

- **Tuner:** • PLL-syntesmottagare med automatisk stationssökning samt manuell sökning uppåt/nedåt på frekvensbandet • RDS med PI/AF/TP/TA/PS • 15 snabbval (10 FM, 5 MV+LV) • Avsökning av förinställda stationer (PS) • Automatisk stationslagring (AS) • DX/LO-omkopplare • Super SASCII-krets reducerar statiskt brus på FM-bandet, CZ1-störartare som tar bort pulsstörningar
- **Kassett:** • Logisk styrning av alla funktioner • Servostyrd kassettiläggning och eject • Autoreverse med automatisk tonhuvudsjustering vid bandvändning • Tvåspaltigt amorft tonhuvud av hård permalloy • FG servomotor • Automatisk frigöring av mekaniken när tändningen slås från • Upprepning, överhopp av tomma bandavsnitt, snabbgenomlyssning • Automatisk programkontroll (APC) • Dolby* B brusreducering • Automatisk bandtypväljare • Tålig mekanisk konstruktion
- **Audio:** • Separata kontroller för bas och diskant • Loudness och rymdkontroll • Hög uteffekt på max. 4 x 15 W
- **Övrigt:** • Mikrodatorstyrt stöldskydd (CATS) med personlig kod • Löstagbar kontrollpanel förhindrar stöld • Valfri belysning (grön eller orange) • Flytande kristalldisplay • Belysning för mörkerkörning

• Svaj (WRMS): ±0,07% • Frekvensområde (kassettband): 30 - 18.000 Hz (metall) • Brusavstånd (kassettband): 53 dB (normal), 64 dB (Dolby B, metall) • Uteffekt (10% THD): 4 x 10 W • FM-känslighet (S/N 26 dB): < 13 dBf • Dimensioner (B x H x D): 178 x 50 x 160 mm

NYHET CRX 91R

3.500:-

BILRADIOBANDSPELARE
MED FM-STEREO/MV/LV,
RDS OCH INBYGGD
KONTROLLEDEL FÖR
CD-VÄXLARE



XPANDER



EGENSKAPER:

- Tuner:**
 - PLL-syntesmottagare med automatisk stationssökning samt manuell sökning uppåt/nedåt på frekvensbandet
 - RDS med PI/AF/TP/TA/PS
 - 15 snabbval (10 FM, 5 MV+LV)
 - Avsökning av förinställda stationer (PS)
 - Automatisk stationslagring (AS)
 - DX/LO-omkopplare
 - Super SASCII-krets reducerar statistiskt brus på FM-bandet, CZ1-störare som tar bort pulsstörningar
- Kassett:**
 - Autoreverse med automatisk tonhuvudsjustering vid bandvändning
 - Tvåspaltigt tonhuvud av hård permalloy
 - Automatisk frigöring av mekaniken när tändningen slås från
 - Automatisk programkontroll (APC)
 - Dolby* B brusreducering
 - Metallbandsväljare
- Audio:**
 - Separata kontroller för bas och diskant, rymdkontroll och Loudness
 - Hög uteffekt på max. 4 x 15 W
 - Inbyggd kontrolldel för CD-växlare och anslutning för CD-växlare
 - 4-kanalig LINE-OUT anslutning (ISO-kontakt)
- Övrigt:**
 - Mikrodatorstyrt stölskydd (CATS) med personlig kod
 - Löstagbar kontrollpanel förhindrar stöld
 - Flytande kristalldisplay
 - Belysning för mörkerkörning

• Svaj (WRMS): ±0,10% • Frekvensområde (kassettband): 30 - 16.000 Hz (metall) • Brusavstånd (kassettband): 53 dB (normal), 64 dB (Dolby B, metall) • Uteffekt (10% THD): 4 x 10 W • FM-känslighet (S/N 26 dB): < 13 dBf • Dimensioner (BxHxD): 178 x 50 x 160 mm

NYHET CRH 81R

3.000:-

BILRADIOBANDSPELARE
MED FM-STEREO/MV/LV,
RDS OCH CD-INGÅNG



EGENSKAPER:

- Tuner:**
 - PLL-syntesmottagare med automatisk stationssökning samt manuell sökning uppåt/nedåt på frekvensbandet
 - RDS med PI/AF/TP/TA/PS
 - 15 snabbval (10 FM, 5 MV+LV)
 - Avsökning av förinställda stationer (PS)
 - Automatisk stationslagring (AS)
 - DX/LO-omkopplare
 - Super SASCII-krets reducerar statistiskt brus på FM-bandet, CZ1-störare som tar bort pulsstörningar
- Kassett:**
 - Autoreverse med automatisk tonhuvudsjustering vid bandvändning
 - Tvåspaltigt tonhuvud av hård permalloy
 - Automatisk frigöring av mekaniken när tändningen slås från
 - Automatisk programkontroll (APC)
 - Dolby* B brusreducering
 - Metallbandsväljare
- Audio:**
 - Separata kontroller för bas och diskant, rymdkontroll och Loudness
 - Hög uteffekt på max. 4 x 15 W
 - CD-ingång för bärbar CD-spelare
- Övrigt:**
 - Mikrodatorstyrt stölskydd (CATS) med personlig kod
 - Löstagbar kontrollpanel förhindrar stöld
 - Flytande kristalldisplay
 - Belysning för mörkerkörning

• Svaj (WRMS): ±0,10% • Frekvensområde (kassettband): 30 - 16.000 Hz (metall) • Brusavstånd (kassettband): 53 dB (normal), 64 dB (Dolby B, metall) • Uteffekt (10% THD): 4 x 10 W • FM-känslighet (S/N 26 dB): < 13 dBf • Dimensioner (BxHxD): 178 x 50 x 160 mm

CRH 70

2.400:-

BILRADIOBANDSPELARE
MED FM-STEREO/MV/LV
OCH STÖLDKASSETT



EGENSKAPER:

- Tuner:**
 - PLL-syntesmottagare med automatisk stationssökning samt manuell sökning uppåt/nedåt på frekvensbandet
 - 18 snabbval (12 FM, 6 MV+LV)
 - Avsökning av förinställda stationer (PS)
 - Automatisk stationslagring (AS)
 - Auto DX/LO för stationssökning
 - Super SASCII-krets reducerar statiskt brus på FM-bandet, CZ1-störätare som tar bort pulsstörningar
- Kassett:**
 - Autoreverse med automatisk tonhuvudsjustering vid bandvändning
 - Metallbandsväljare
 - Automatisk programkontroll (APC)
 - Automatisk frigöring av mekaniken när tändningen slås från
 - Tvåspaltigt tonhuvud av hård permalloy
 - Dolby* B brusreducering
- Audio:**
 - Separata kontroller för bas och diskant
 - Loudness
 - Rymdkontroll
 - Hög uteffekt på max. 4 x 15 W
 - CD-ingång för bärbar CD-spelare
- Övrigt:**
 - Stöldkassett
 - Mikrodatorstyrt stöldskydd (CATS) med personlig kod
 - Belysning för mörkerkörning
 - Flytande kristalldisplay



NYHET CRX 72 2.600:-

Detta är systemmodellen till CRH70. CRX72 är extrautrustad med grön display och 2-kanals RCA-linjeingångar.

- Svaj (WRMS): $\pm 0,10\%$
- Frekvensområde (kassettband): 30 - 16.000 Hz (metall)
- Brusavstånd (kassettband): 53 dB (normal), 64 dB (Dolby B, metall)
- Uteffekt (10% THD): 4 x 10 W
- FM-känslighet (S/N 26 dB): < 13 dBf
- Dimensioner (B x H x D): 178 x 50 x 162 mm

CRH 50

1.900:-

BILRADIOBANDSPELARE
MED FM-STEREO/MV/LV
OCH STÖLDKASSETT



EGENSKAPER:

- Tuner:**
 - PLL-syntesmottagare med automatisk stationssökning samt manuell sökning uppåt/nedåt på frekvensbandet
 - Snabbgenomlyssning av frekvensbandet (SCAN)
 - 15 snabbval (10 FM, 5 MV+LV)
 - Automatisk stationslagring (AS)
 - Auto DX/LO för stationssökning
 - SASC MARKII-krets reducerar statiskt brus på FM-bandet, CZ1-störätare som tar bort pulsstörningar
- Kassett:**
 - Autoreverse med automatisk tonhuvudsjustering vid bandvändning
 - Tvåspaltigt tonhuvud av hård permalloy
 - Metallbandsväljare
- Audio:**
 - Separata kontroller för bas och diskant
 - Loudness
 - Rymdkontroll
 - Hög uteffekt på max. 2 x 20 W
- Övrigt:**
 - Stöldkassett
 - Belysning för mörkerkörning
 - Flytande kristalldisplay



NYHET CRX 52 2.100:-

Detta är systemmodellen till CRH50. CRX52 är extrautrustad med grön display och 2-kanals RCA-linjeingångar.

- Svaj (WRMS): $\pm 0,10\%$
- Frekvensområde (kassettband): 30 - 16.000 Hz (metall)
- Brusavstånd (kassettband): 53 dB (normal)
- Uteffekt (10% THD): 2 x 12 W
- FM-känslighet (S/N 26 dB): < 13 dBf
- Dimensioner (B x H x D): 178 x 50 x 162 mm

vintagacarradio.se



CRH 30 1.400:-

BILRADIOBANDSPELARE MED FM-STEREO/MV/LV
OCH STÖLDKASSETT

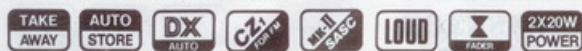

EGENSKAPER: • **Tuner:** • PLL-syntesmottagare med automatisk stationssökning samt manuell sökning uppåt/nedåt på frekvensbandet • Snabbgenomlyssning av frekvensbandet (SCAN) • 15 snabbval (10 FM, 5 MV+LV) • Automatisk stationslagring (AS) • Auto DX/LO för stationssökning • SASC MARKII-krets reducerar statistiskt brus på FM-bandet, CZ1-störätare som tar bort pulsstörningar • **Kassett:** • Automatiskt stopp vid bandslut • **Audio:** • Loudness • Rymdkontroll • Hög uteffekt på max. 2 x 20 W • **Övrigt:** • Stöldkassett • Belysning för mörkerkörning • Flytande kristalldisplay

- Svaj (WRMS): $\pm 0,12\%$ • Frekvensområde (kassettband): 40 - 12.500 Hz
- Brusavstånd (kassettband): 53 dB • Uteffekt (10% THD): 2 x 12 W
- FM-känslighet (S/N 26 dB): < 13 dBf • Dimensioner (B x H x D): 178 x 50 x 162 mm



CRN 10 1.000:-

BILRADIOBANDSPELARE MED FM-STEREO

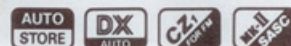

EGENSKAPER: • **Tuner:** • PLL-syntesmottagare med automatisk stationssökning samt manuell sökning uppåt/nedåt på frekvensbandet • Snabbgenomlyssning av frekvensbandet (SCAN) • 10 snabbval • Automatisk stationslagring (AS) • Auto DX/LO för stationssökning • SASC MARKII-krets reducerar statistiskt brus på FM-bandet, CZ1-störätare som tar bort pulsstörningar • **Kassett:** • Automatiskt stopp vid bandslut • **Övrigt:** • Belysning för mörkerkörning • Flytande kristalldisplay

- Svaj (WRMS): $\pm 0,12\%$ • Frekvensområde (kassettband): 40 - 12.500 Hz • Brusavstånd (kassettband): 53 dB
- Uteffekt (10% THD): 2 x 6 W • FM-känslighet (S/N 26 dB): < 13 dBf • Dimensioner (B x H x D): 178 x 50 x 153 mm



700 EX 2.600:-

7-BANDS DATORSTYRD GRAFISK EQUALIZER
MED SPEKTRUMANALYSATOR OCH
SUBWOOFER-UTGÅNG



EGENSKAPER: • 7-bands grafisk equalizer • 7-bands spektrumanalysator med känslighetsomkopplare • Minne för fem equalizer-kurvor med snabbavsökning • Spektrumanalysator med sju visningsmönster • Omkopplare för rak frekvensgång och rymdkontroll • Subwoofer-utgång med subwoofer-volymkontroll • DIN-ingång för CD-spelare eller DAT-däck • LINE-OUT för system med 2, 3 eller 4 högtalare • Valfri belysning och nedbländningsfunktion • Stor, lättavläst display • Konfirmerande pip-toner på alla tangenter

- Equalizer-kontroll: ± 12 dB (60 Hz, 125 Hz, 250 Hz, 500 Hz, 1 kHz, 3 kHz, 10 kHz) • Frekvensgång: 20 Hz - 20 kHz (± 3 dB) • Signal/brusförhållande: 100 dB (IHF-A) • Distorsion: 0,007% (vid 1 kHz) • Kanalseparation: 70 dB • Ytermått (B x H x D): 178 x 50 x 130 mm



9-BANDS GRAFISK EQUALIZER MED SUBWOOFER-
UTGÅNG

EGENSKAPER: • 9-bands grafisk equalizer • Separata uteffektnivå-indikatorer för höger/vänster kanal • Basavskärningsfilter för de främre högtalarna • Separata omkopplare för rak frekvensgång för högtalarna fram/bak • Rymdkontroll • DIN-ingång för CD-spelare eller DAT-däck • Subwoofer-utgång med subwoofer-volymkontroll • Belysta nivåkontroller • LINE-OUT för system med 2, 3 eller 4 högtalare

- Equalizer-kontroll: ± 12 dB (60 Hz, 125 Hz, 250 Hz, 500 Hz, 1 kHz, 2 kHz, 4 kHz, 8 kHz, 16 kHz) • Frekvensgång: 20 Hz - 20 kHz (± 3 dB) • Basavskärningsfrekvens för främre högtalarna: 180 Hz • Signal/brusförhållande: 100 dB (IHF-A) • Distorsion: 0,002% (vid 1 kHz) • Kanalseparation: 70 dB • Ytermått (B x H x D): 178 x 25 x 130 mm



20EX 1.000:-

ELEKTRONISKT DELNINGSFILTER

EGENSKAPER: • I stora ljudsystem där separata förstärkare används för att driva olika högtalare, som återger specifika frekvensområden, ger ett delningsfilter klart bättre ljud. • 2-vägs delning • Kontinuerlig varierbar delningsfrekvens med x10 omkopplare • Justerbar lågpåsförstärkning • Lågpåsförstärkning stereo/monoomkopplare • Guldpläterade in-/utgångar • Jordad ingångskrets

- Delningsfrekvenser: 50 Hz - 500 Hz (x1), 500 Hz - 5 kHz (x10)
- Frekvensgång: 10 Hz - 60 kHz (-1 dB) • Signal/brusförhållande: 100 dB • Ingångsimpedans: 47 kohm • Ytermått (B x H x D): 200 x 27,5 x 120 mm



@Vintagecarradio.se

1004HA 6.000:-

STEREO HÖEFFEKT-FÖRSTÄRKARE
PÅ 4 x 140 W

EGENSKAPER: • DC servo ger äkta likströmsförstärkning • DC-DC omvandlare av PWM-typ med dubbelservo • Kan bryggkopplas för 2, 3 eller 4 kanaler • Isolerad jordningskrets för ingången • Tål ned till 2 ohms belastning • Nivåkontroll för ingångssignalen • Överströmsskydd • Överhettningsskydd • Kortslutningsskydd för högtalarkablarna • Stabiliseringskrets aktiveras vid strömpåslag • Strömindikator • Kraftigt dimensionerade kylflänsar • DIN och RCA-ingångar

• Max. uteffekt: 4 x 140 W (topp) • Max. uteffekt (EIAJ): 4 x 100 W (1 kHz, 10% THD) • Kontinuerlig uteffekt: 4 x 80 W (20 Hz - 20 kHz, 0,1% THD) • Bryggkopplad: 2-kanalsdrift 2 x 200 W (10% THD), 2 x 160 W (0,1% THD); 3-kanalsdrift 2 x 100 W + 200 W (10% THD), 2 x 80 W + 160 W (0,1% THD) • Frekvensgång: 10 Hz - 60 kHz (-1 dB) • Signal/brusförhållande: 100 dB • Ytermått (B x H x D): 325 x 67 x 350 mm • Vikt: 7,3 kg

504HA 4.000:-

STEREO HÖEFFEKT-FÖRSTÄRKARE
PÅ 4 x 80 W

EGENSKAPER: • DC servo ger äkta likströmsförstärkning • DC-DC omvandlare av PWM-typ med dubbelservo • Kan bryggkopplas för 2, 3 eller 4 kanaler • Isolerad jordningskrets för ingången • Tål ned till 2 ohms belastning • Nivåkontroll för ingångssignalen • Överströmsskydd • Överhettningsskydd • Kortslutningsskydd för högtalarkablarna • Stabiliseringskrets aktiveras vid strömpåslag • Strömindikator • Kraftigt dimensionerade kylflänsar • DIN och RCA-ingångar

• Max. uteffekt: 4 x 80 W (topp) • Max. uteffekt (EIAJ): 4 x 50 W (1 kHz, 10% THD) • Kontinuerlig uteffekt: 4 x 40 W (20 Hz - 20 kHz, 0,1% THD) • Bryggkopplad: 2-kanalsdrift 2 x 100 W (10% THD), 2 x 80 W (0,1% THD); 3-kanalsdrift 2 x 50 W + 100 W (10% THD), 2 x 40 W + 80 W (0,1% THD) • Frekvensgång: 10 Hz - 60 kHz (-1 dB) • Signal/brusförhållande: 100 dB • Ytermått (B x H x D): 325 x 67 x 210 mm • Vikt: 4,2 kg

1002HA 3.000:-

STEREO/MONO
HÖEFFEKT-FÖRSTÄRKARE
PÅ 2 x 140 W

EGENSKAPER: • DC servo ger äkta likströmsförstärkning • DC-DC omvandlare av PWM-typ med dubbelservo • Kan bryggkopplas för monokörning och dubblerad uteffekt • Överströmsskydd • Överhettningsskydd • Isolerad jordningskrets för ingången • Nivåkontroll för ingångssignalen • Kortslutningsskydd för högtalarkablarna • Stabiliseringskrets aktiveras vid strömpåslag • Kraftigt dimensionerade kylflänsar • DIN och RCA-ingångar

• Max. uteffekt: 2 x 140 W (topp) • Max. uteffekt (EIAJ): 2 x 100 W (1 kHz, 10% THD) • Kontinuerlig uteffekt: 2 x 80 W (1 kHz, 0,1% THD) • Uteffekt, monokopplad: 200 W (10% THD), 140 W (0,1% THD) • Frekvensgång: 10 Hz - 60 kHz (-1 dB) • Signal/brusförhållande: 107 dB • Ytermått (B x H x D): 245 x 62 x 220 mm • Vikt: 3,8 kg

502HA 2.000:-

STEREO/MONO
HÖEFFEKT-FÖRSTÄRKARE
PÅ 2 x 80 W

EGENSKAPER: • DC servo ger äkta likströmsförstärkning • DC-DC omvandlare av PWM-typ med dubbelservo • Kan bryggkopplas för monokörning och dubblerad uteffekt • Överströmsskydd • Överhettningsskydd • Isolerad jordningskrets för ingången • Nivåkontroll för ingångssignalen • Kortslutningsskydd för högtalarkablarna • Stabiliseringskrets aktiveras vid strömpåslag • Kraftigt dimensionerade kylflänsar • DIN och RCA-ingångar

• Max. uteffekt: 2 x 80 W (topp) • Max. uteffekt (EIAJ): 2 x 60 W (1 kHz, 10% THD) • Kontinuerlig uteffekt: 2 x 50 W (1 kHz, 0,1% THD) • Uteffekt, monokopplad: 120 W (10% THD), 80 W (0,1% THD) • Frekvensgång: 10 Hz - 60 kHz (-1 dB) • Signal/brusförhållande: 103 dB • Ytermått (B x H x D): 245 x 62 x 185 mm • Vikt: 3,1 kg



@Vintagecarradio.se

1402HA 3.500:-

STEREO/MONO
HÖEFFEKT-FÖRSTÄRKARE
PÅ 2 x 140 W

EGENSKAPER: • DC servo ger äkta likströmsförstärkning • DC-DC omvandlare av PWM-typ med dubbelservo • Kan bryggkopplas för monokörning och dubblerad uteffekt • Överströmsskydd • Överhettningsskydd • Isolerad jordningskrets för ingången • Nivåkontroll för ingångssignalen • Kortslutningsskydd för högtalarkablarna • Stabiliseringskrets aktiveras vid strömpåslag • Guldpläterade RCA-ingångar • Strömindikator • Kraftigt dimensionerade kylflänsar • DIN och RCA-ingångar

• Max. uteffekt: 2 x 140 W (topp) • Max. uteffekt (EIAJ): 2 x 100 W (1 kHz, 10% THD) • Kontinuerlig uteffekt: 2 x 80 W (20 Hz - 20 kHz, 0,1% THD) • Uteffekt, monokopplad: 200 W (10% THD), 140 W (0,1% THD) • Frekvensgång: 4 Hz - 100 kHz (-1 dB) • Signal/brusförhållande: 105 dB (IHF-A) • Distorsion: 0,003% (30 W, 1 kHz) • Ytermått (B x H x D): 302 x 55,5 x 230 mm • Vikt: 3,4 kg

812HA 3.000:-

STEREO/MONO
HÖEFFEKT-FÖRSTÄRKARE
PÅ 2 x 80 W

EGENSKAPER: • DC servo ger äkta likströmsförstärkning • DC-DC omvandlare av PWM-typ med dubbelservo • Kan bryggkopplas för monokörning och dubblerad uteffekt • Överströmsskydd • Överhettningsskydd • Isolerad jordningskrets för ingången • Nivåkontroll för ingångssignalen • Kortslutningsskydd för högtalarkablarna • Stabiliseringskrets aktiveras vid strömpåslag • Guldpläterade RCA-ingångar • Strömindikator • Kraftigt dimensionerade kylflänsar • DIN och RCA-ingångar

• Max. uteffekt: 2 x 80 W (topp) • Max. uteffekt (EIAJ): 2 x 60 W (1 kHz, 10% THD) • Kontinuerlig uteffekt: 2 x 55 W (20 Hz - 20 kHz, 0,1% THD) • Uteffekt, monokopplad: 120 W (10% THD), 80 W (0,1% THD) • Frekvensgång: 4 Hz - 100 kHz (-1 dB) • Signal/brusförhållande: 105 dB (IHF-A) • Distorsion: 0,003% (30 W, 1 kHz) • Ytermått (B x H x D): 302 x 55,5 x 200 mm • Vikt: 3,0 kg

NYHET 334HA 800:-

STEREO HÖEFFEKT-FÖRSTÄRKARE
PÅ 4 x 30 W

EGENSKAPER: • 4-kanals höeffektförstärkare med BTL-krets • Överströmsskydd • Kortslutningsskydd för högtalarkablarna • Mycket effektiva kylflänsar för bra värmeavledning • RCA-ingångar

• Max. uteffekt: 2 x 30 W (topp), 2 x 22 W (10% THD), 2 x 17 W (1% THD, 400 Hz) • Frekvensgång: 10 Hz - 30 kHz (-3 dB) • Ytermått (B x H x D): 119 x 38 x 162 mm

NYHET 332HA 600:-

STEREO HÖEFFEKT-FÖRSTÄRKARE
PÅ 2 x 30 W

EGENSKAPER: • BTL-krets • Överströmsskydd • Kortslutningsskydd för högtalarkablarna • Mycket effektiva kylflänsar för bra värmeavledning • RCA-ingångar

• Max. uteffekt: 4 x 30 W (topp), 4 x 22 W (10% THD), 4 x 17 W (1% THD, 400 Hz) • Frekvensgång: 10 Hz - 30 kHz (-3 dB) • Ytermått (B x H x D): 150 x 38 x 162 mm

SYSTEMEXEMPEL

X-PANDER

DAC8100 SYSTEMEXEMPEL

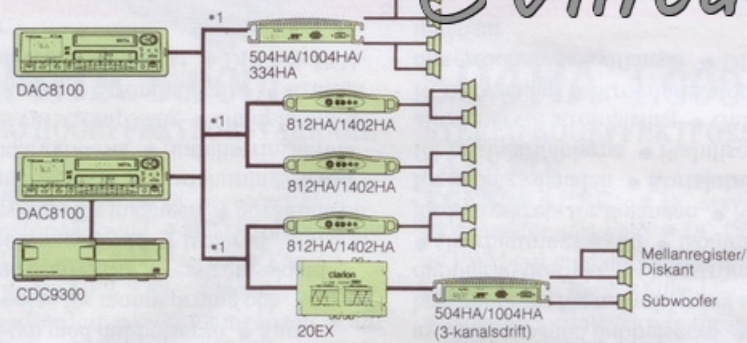

*Interface cable (8-pin DIN to RCA) is included with the DAC8100.

CDA303 SYSTEMEXEMPEL

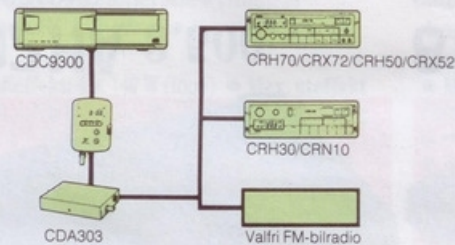

CDC6000 SYSTEMEXEMPEL

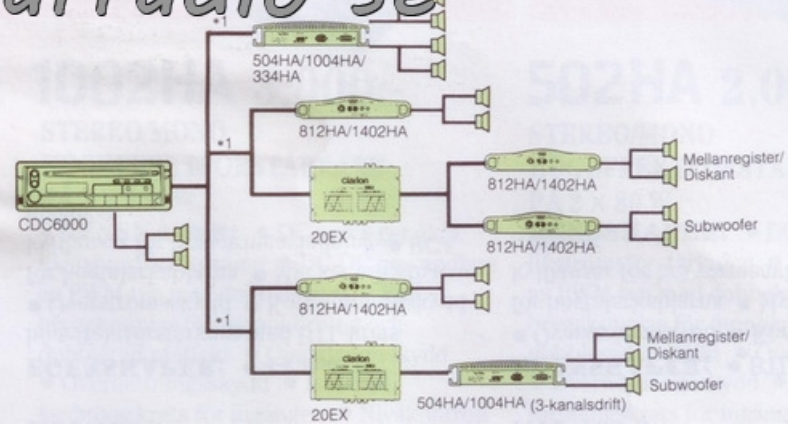

CDC1005 SYSTEMEXEMPEL

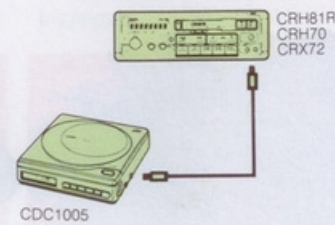

CDA8000 SYSTEMEXEMPEL

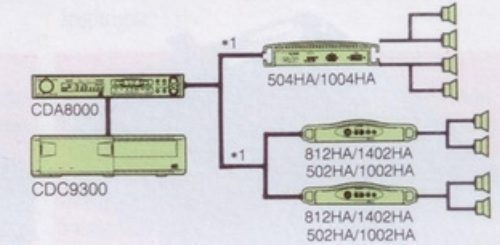

CMX230 SYSTEMEXEMPEL

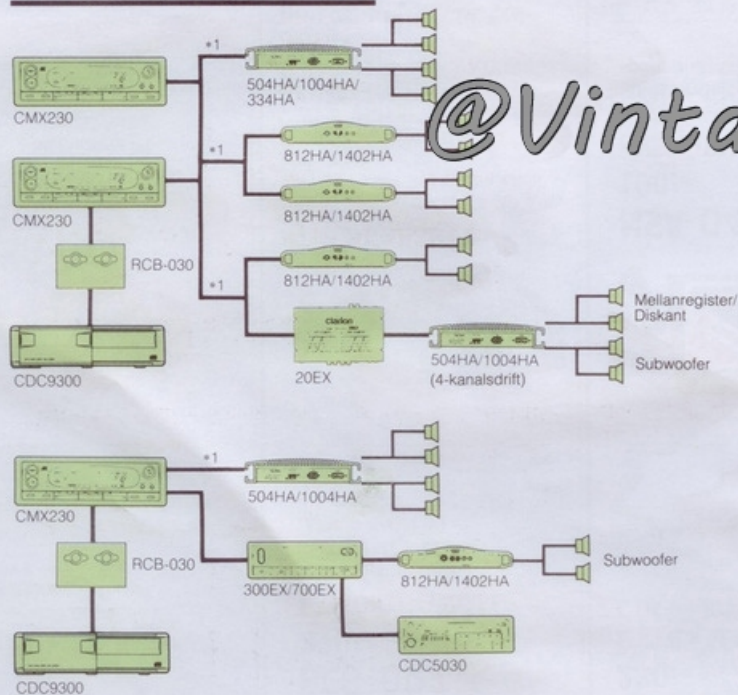

CRX111R/CRX91R SYSTEMEXEMPEL

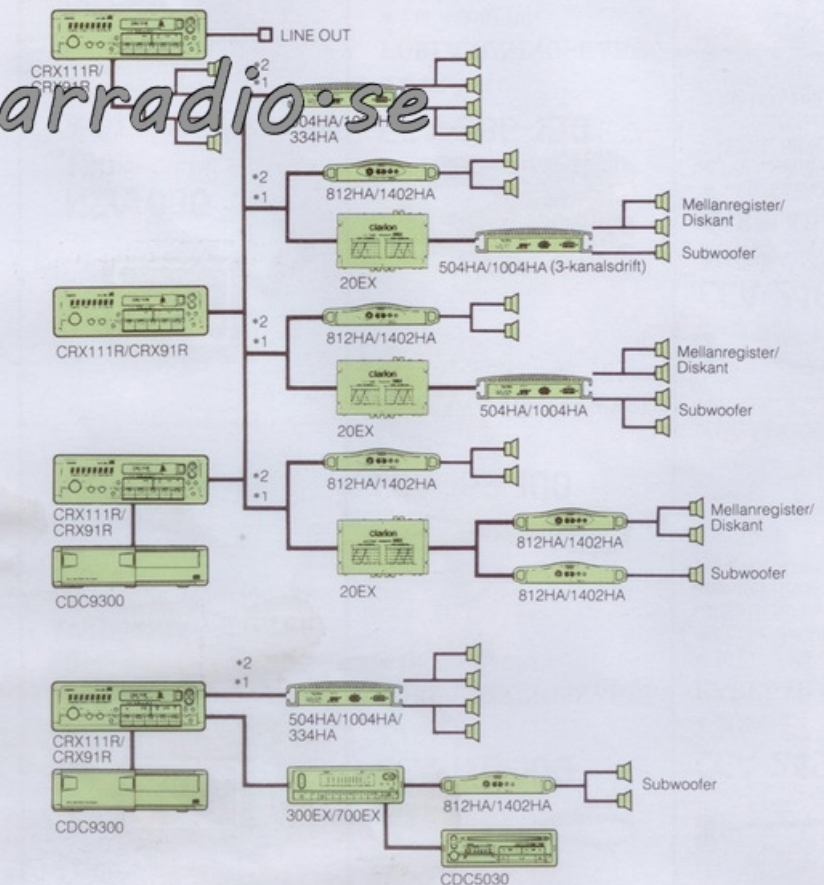

TILLBEHÖR

- *1 RCA Förlängningskabel
- *2 CCA-248-100: Kabeladapter (10-polig ISO til RCA)
CCA-248-100 medföljer 504HA, 1004HA, 812HA och 1402HA.

TILLBEHÖR

**RKA-115**

240:-

RYMDKONTROLL

- För anslutning på högtalarutgångarna (Max 2 x 110 W)

**RCB-002**

270:-

RYMDKONTROLL

- För anslutning på högtalarutgångarna (Max 2 x 100 W)

**CAA-122**

230:-

EXTRA MAGASIN FÖR CDC9300**NSA-048**

70:-

AVSTÖRNINGSFILTER

- För torkar-, spolar- och fläktmotorer

**CCA-170-100**

245:-

FÖRLÄNGNINGSKABEL

- 4 m, 8-polig IEC

**CCA-169-100**

130:-

FÖRLÄNGNINGSKABEL

- 1 m, 8-polig IEC

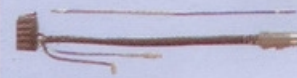
**CCA-249-100**

130:-

KABELADAPTER

- 10-polig ISO till 8-polig IEC
- För anslutning av CRX111R/CRX91R till en högeffektförstärkare (med 8-polig IEC-kontakt)

**RKA-075**

210:-

RYMDKONTROLL

- För anslutning på högtalarutgångarna (Max 2 x 20 W)

**STÖLDKASSETT**

- * Extra stödkassetter för dig som vill ha bilstereo i exempelvis både bilen och båten.
- HBM-016-100: För CRH70, CRH50, CRH30
- HBM-024-100: För CRX52
- HBM-023-100: För CRX72

300:-

HBM-022-100: För CDC6000

400:-**NSA-047**

100:-

AVSTÖRNINGSFILTER

- För generator- och tändstörningar, via spänningsmatningen

**NSA-050**

100:-

AVSTÖRNINGSFILTER

- För tändspolen

**CCA-986-100**

130:-

FÖRLÄNGNINGSKABEL

- 1 m, 8-polig DIN

**CCA-248-100**

130:-

KABELADAPTER

- 10-polig ISO till 8-polig IEC
- För anslutning av CRX111R/CRX91R till en högeffektförstärkare (med 8-polig IEC-kontakt)

**CCA-165-100**

200:-

KABELADAPTER FÖR TVÅ HÖGEFFEKT-FÖRSTÄRKARE

- 8-polig IEC-till två 8-poliga IEC • CCA-165-100 krävs för anslutning av en apparat (med 8-polig IEC-kontakt) till två monokopplade högeffektförstärkare (med 8-poliga IEC-kontakter) • Om CRX111R/CRX91R används, krävs kabeladaptern CCA-249-100

**RCB-025-100**

300:-

HÖGEFFEKTADAPTER FÖR VANLIG BILSTEREO

- Används för anslutning av en normal bilstereo utan linjeutgång till en högeffektförstärkare med 8-polig IEC-kontakt

**CCA-172-100**

105:-

ANSLUTNINGSSATS

- 8-polig IEC till två monodrivna högeffektförstärkare med RCA-ingångar • Denna kabel krävs för anslutning till två högeffektförstärkare (502HA/1002HA/812HA/1402HA), som har bryggkopplats för monodrift • Om DAT-spelaren DAC2010 ingår i systemet krävs dessutom kabeladaptern CCA-166-100

**RCB-030-200**

300:-

OMKOPPLINGSSATS

- Omkopplingsenhet RCB-030 krävs vid anslutning av CD-växlaren CDC9300 till CMX230

BILANTENNER**För montering fram****CA-160**

För plan montering. Kabellängd 1,6 m.

185:-

CA-160 V

För sidomontering. Kabellängd 1,6 m.

185:-

CA-160 TS

För plan montering. Kabellängd 1,6 m. Helt nedskjutbart teleskop i 5 sektioner.

185:-

För montering bak**CA-460**

För plan montering. Kabellängd 4,6 m.

195:-

CA-460 V

För sidomontering. Kabellängd 4,6 m.

195:-

CA-460/TS

För plan montering. Kabellängd 4,6 m. Helt nedskjutbart teleskop i 5 sektioner.

195:-

Speciellt konstruerade för vissa bilar**CA-15**

För SAAB, Volvo där antennkabel redan är monterad från fabrik. Kabellängd 0,15 m.

150:-

CA-60 VO

För Volvo 700-serien 5 dörrars. Kabellängd 0,6 m.

185:-

CA-260/T

För montering på biltak, arbetsfordon m.m. Kabellängd 2,6 m.

195:-

CA-460 VA

För Audi Avant. Med kort spröt. Kabellängd 4,6 m. *Finns även i vitt utförande.

195:-

UTANPÅLIGGANDE HÖGTALARE OCH TUNE-UP HÖGTALARE

HÖGTALARE

@Vintagecarradio.se



SE3250 800:-/par



SE5150 500:-/par



SE4380 1.300:-/par

	13 cm	3-vägs	Tune-Up
Modell	SE5150	SE4380	SE3250
Max. effekt	60 W	90 W	90 W
Verkningsgrad (W/m)	92 dB	91 dB	94 dB
Frekvensomfång (Hz)	50 - 20.000	50 - 22.000	450 - 22.000
Monteringsdjup	198,4 × 107 × 160,7 mm	275 × 114 × 162 mm	81 × 106 × 42 mm

30

SUPERIOR SONIC PERFORMANCE SERIES



@Vintagecarradio.se



SE6271 1.500:-/sats



SE8370 3.500:-/sats



SE6372 2.500:-/sats

	2-vägs	3-vägs	
Modell	SE6271	SE6372	SE8370
Max. effekt	100 W	120 W	200 W
Verkningsgrad (W/m)	92 dB	92 dB	90 dB
Frekvensomfång (Hz)	30 - 30.000	30 - 40.000	25 - 50.000
Monteringsdjup	Bas: 70,5 mm	Bas: 70,5 mm	Bas: 100 mm
	Diskant: 14 mm	Mellanregister: 14 mm	Mellanregister: 46 mm
		Diskant: 9,6 mm	Diskant: 12,5 mm

31

SUPERIOR SONIC PERFORMANCE SERIES



SE2070 470:-/par



SE637 1.100:-/par



SEW156 2.000:-/styck

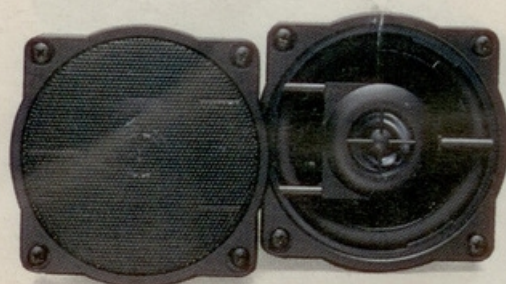

SE427 800:-/par



SE9370 3.000:-/par



SEW106 1.000:-/styck

	Diskant	10 cm	16 cm	15 × 23 cm	Subwoofer (25 cm)	Subwoofer (40 cm)
Modell	SE2070	SE427	SE637	SE9370	SEW106	SEW156
Max. effekt	200 W	200 W	200 W	200 W	300 W + 300 W	400 W + 400 W
Verkningsgrad (W/m)	89 dB	90 dB	91 dB	92 dB	91 dB	93 dB
Frekvensomfång (Hz)	5.000 – 50.000	30 – 22.000	30 – 22.000	30 – 40.000	20 – 3.000	20 – 1.500
Monteringsdjup	12,5 mm	56 (36) mm	69 (54) mm	81 mm	100 mm	140 mm

SPECIALHÖGTALARE

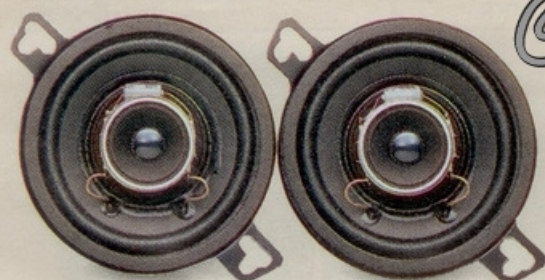

SE3251 340:-/par



SE4250 400:-/par



SE4260 360:-/par



SE424 500:-/par

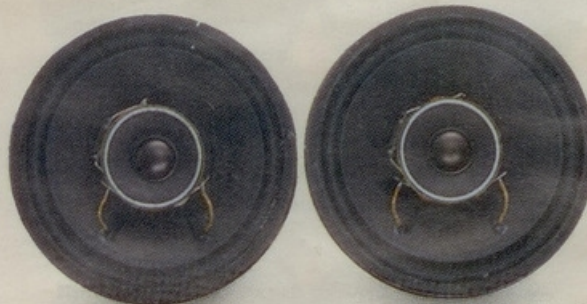

SE4251 360:-/par



SE2071 255:-/par

	SE3251	SE424	10 cm	SE4251	SE4260	Diskant
Modell	SE3251	SE424	SE4250	SE4251	SE4260	SE2071
Max. effekt	40 W	30 W	40 W	45 W	45 W	100 W
Verkningsgrad (W/m)	88 dB	90 dB	90 dB	88 dB	90 dB	90 dB
Frekvensomfång (Hz)	70 – 20.000	60 – 21.000	60 – 21.000	80 – 20.000	70 – 20.000	2.000 – 22.000
Monteringsdjup	29,2 mm	37 mm	36,6 mm	40 mm	39,3 mm	23,4 mm

SPECIALHÖGTALARE

HÖGTALARE

@Vintagecarradio.se

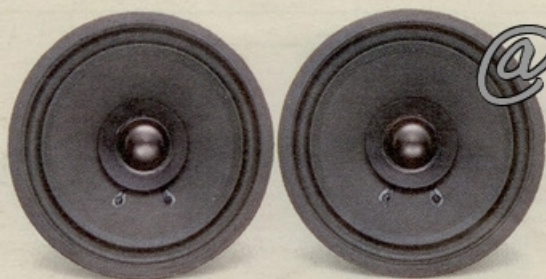

SE5151 300:-/par



SE5255 400:-/par

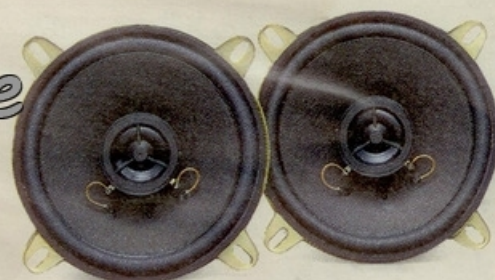

SE5265 400:-/par

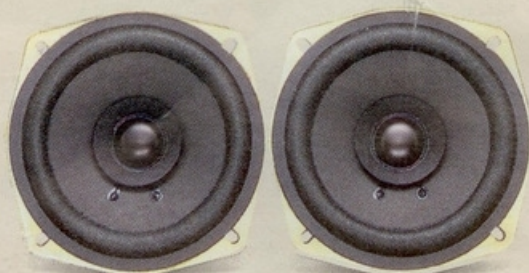

SE5153 255:-/par

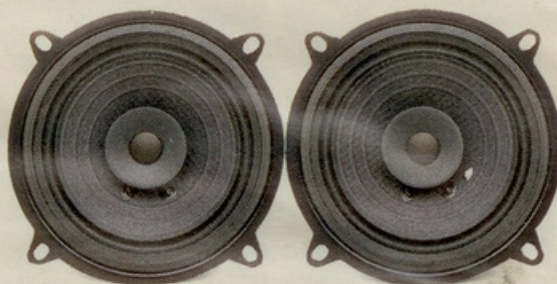

SE5262 400:-/par



SE5266 400:-/par

	12 cm			13 cm		
Modell	SE5151	SE5153	SE5255	SE5262	SE5265	SE5266
Max. effekt	45 W	45 W	60 W	40 W	100 W	100 W
Verkningsgrad (W/m)	90 dB	90 dB	91 dB	91 dB	90 dB	90 dB
Frekvensomfång (Hz)	80 – 18.000	75 – 18.000	70 – 21.000	50 – 20.000	70 – 20.000	70 – 18.000
Monteringsdjup	44 mm	39 mm	47 mm	41 mm	46 mm	56,8 mm

SPECIALHÖGTALARE

@Vintagecarradio.se



SE4263 400:-/par



SE676 470:-/par

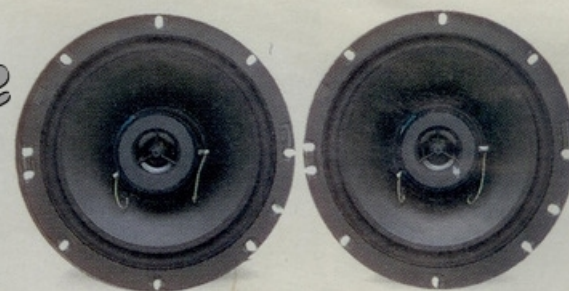

SE6272 500:-/par

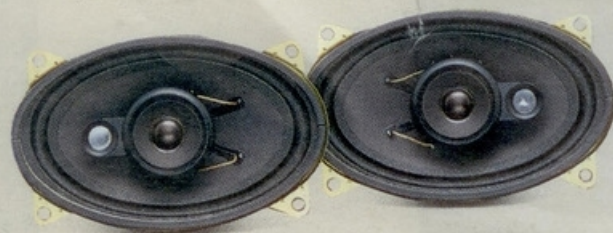

SE4360 500:-/par

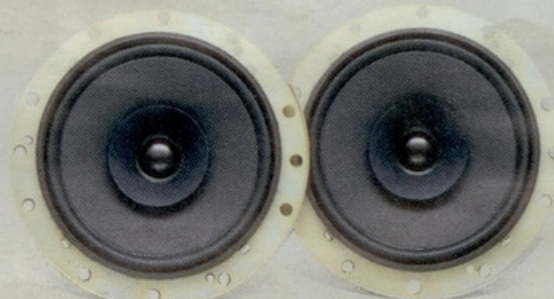

SE6161 360:-/par

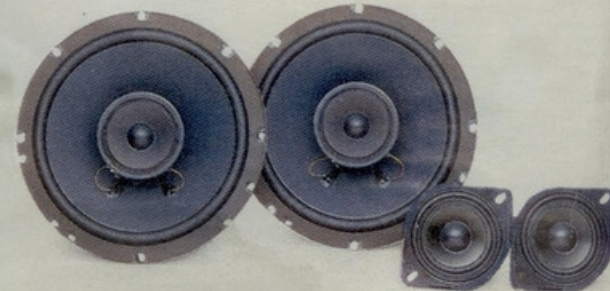

SE6360 600:-/sats

	10 × 15 cm			16 cm		
Modell	SE4263	SE4360	SE676	SE6161	SE6272	SE6360
Max. effekt	30 W	90 W	40 W	45 W	90 W	110 W
Verkningsgrad (W/m)	90 dB	90 dB	90 dB	88 dB	90 dB	90 dB
Frekvensomfång (Hz)	60 – 20.000	70 – 21.000	70 – 20.000	55 – 20.000	50 – 21.000	40 – 21.000
Monteringsdjup	43 mm	44 mm	41,3 mm	42 mm	55	57

vintagacarradio.se

clarion®

@Vintagecarradio.se

High-Tech High-Touch

CLARION CO., LTD.
Tokyo, Japan

Generalagent

@Vintagecarradio.se

Clarion Sverige AB
Stensättravägen 4, Box 2095,
127 02 Skärholmen Tel. 08-97 99 00

Medlem i

**BILRADIO
INSTITUTET**



- Angivna priser är rekommenderade ca. priser.
- Rätt till ändringar förbehålles.

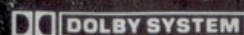

Ordet Dolby och den dubbla D-symbolen är varumärken
för Dolby Laboratories Licensing Corporation.



vintagacararadio.se